



FAHRGESTELLE

- ▶ LAUFACHSEN ————— *ab Seite 414*
- ▶ BREMSACHSEN ————— *ab Seite 416*
- ▶ ZUGDEICHSELN ————— *ab Seite 439*
- ▶ AUFLAUFEINRICHTUNGEN V-KOPF ————— *ab Seite 441*
- ▶ ZUGHOLME ————— *ab Seite 445*
- ▶ AUFLAUFEINRICHTUNGEN ————— *ab Seite 446*
- ▶ KLEMMSCHALEN ————— *ab Seite 448*
- ▶ AUFLAGEBÖCKE ————— *ab Seite 449*
- ▶ BREMSGESTÄNGE ————— *ab Seite 451*
- ▶ GEWINDESTANGEN ————— *ab Seite 452*
- ▶ ZUBEHÖR FÜR BREMSGESTÄNGE ————— *ab Seite 453*
- ▶ ZUBEHÖR FÜR FAHRGESTELLE ————— *ab Seite 457*

LAUFACHSEN 750 KG

SCHLEGL

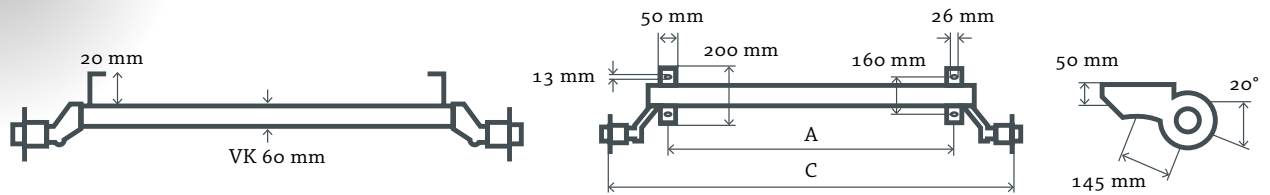

Gummifederachse, 750 kg, ungebremst,
Ausführung B (flache Auflagen)

A = Auflage	C = Anlage	Radanschluss	Gewicht	Art.-Nr.	
1000 mm	1420 mm	4 × 100	25 kg	Art.-Nr. 11006	✚
1000 mm	1420 mm	5 × 112	25 kg	Art.-Nr. 11000	✚
1100 mm	1520 mm	4 × 100	26 kg	Art.-Nr. 11007	✚
1100 mm	1520 mm	5 × 112	26 kg	Art.-Nr. 11001	✚
1200 mm	1620 mm	4 × 100	27 kg	Art.-Nr. 11008	✚
1200 mm	1620 mm	5 × 112	27 kg	Art.-Nr. 11002	✚
1300 mm	1720 mm	4 × 100	29 kg	Art.-Nr. 110030	✚
1300 mm	1720 mm	5 × 112	29 kg	Art.-Nr. 11003	✚
1400 mm	1820 mm	4 × 100	31 kg	Art.-Nr. 110040	✚
1400 mm	1820 mm	5 × 112	31 kg	Art.-Nr. 11004	✚
1500 mm	1920 mm	4 × 100	33 kg	Art.-Nr. 110050	✚
1500 mm	1920 mm	5 × 112	33 kg	Art.-Nr. 11005	✚

Standardmäßig liefern wir Laufachsen von der Firma SCHLEGL. Andere Marken und Größen liefern wir gerne auf Anfrage.
Bitte nutzen Sie das Anfrageformular im Anhang des Kapitels.

FLEXI-LAUFACHSE 850 KG

SCHLEGL



A = Auflage	C = Auflage	Radanschluss	Gewicht	Art.-Nr.
625 - 1536 mm	1350 - 1850 mm	4 × 100	30 kg	Art.-Nr. 11230

LAUFACHSEN 750 KG (HOCHBOCK)

SCHLEGL

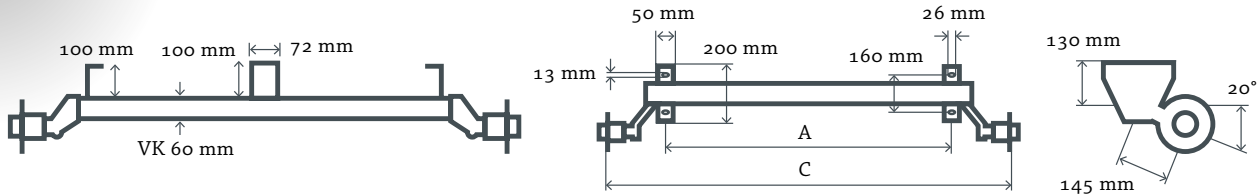

Gummifederachse, 750 kg, ungebremst,
Ausführung A (hohe Auflagen)

A = Auflage	C = Anlage	Radanschluss	Gewicht	
1000 mm	1420 mm	4 × 100	25 kg	Art.-Nr. 11031
1000 mm	1420 mm	5 × 112	25 kg	Art.-Nr. 11032
1100 mm	1520 mm	4 × 100	26 kg	Art.-Nr. 11033
1100 mm	1520 mm	5 × 112	26 kg	Art.-Nr. 11034
1200 mm	1620 mm	4 × 100	27 kg	Art.-Nr. 11035
1200 mm	1620 mm	5 × 112	27 kg	Art.-Nr. 11036
1300 mm	1720 mm	4 × 100	29 kg	Art.-Nr. 11037
1300 mm	1720 mm	5 × 112	29 kg	Art.-Nr. 11038
1400 mm	1820 mm	4 × 100	31 kg	Art.-Nr. 11039
1400 mm	1820 mm	5 × 112	31 kg	Art.-Nr. 11042
1500 mm	1920 mm	4 × 100	33 kg	Art.-Nr. 11043
1500 mm	1920 mm	5 × 112	33 kg	Art.-Nr. 11044

Standardmäßig liefern wir Laufachsen von der Firma SCHLEGL. Andere Marken und Größen liefern wir gerne auf Anfrage. Bitte nutzen Sie das Anfrageformular im Anhang des Kapitels.

ACHSSTUMMEL LAUFACHSEN

SCHLEGL



Radlast	Radanschluss	
750 kg	4 × 100	Art.-Nr. 11330
750 kg	5 × 112	Art.-Nr. 11331

AL-KO-BREMSACHSEN

AL-KO

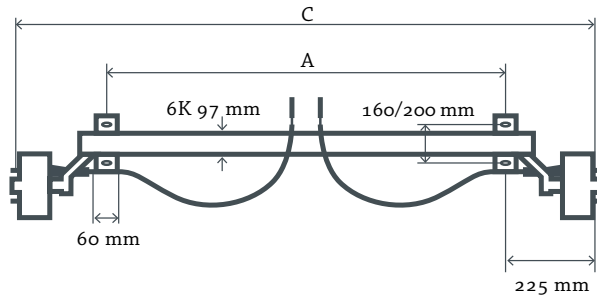
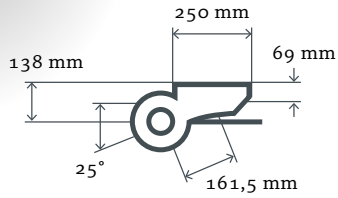

AL-KO Gummifederachse, 1300 kg, gebremst, B850-10
 Radbremse: 2051, 200 × 50 mm

A = Auflage	C = Anlage	Radanschluss	
800 mm	1250 mm	5 × 112	Art.-Nr. 13000
900 mm	1350 mm	5 × 112	Art.-Nr. 13001
1000 mm	1450 mm	5 × 112	Art.-Nr. 13002
1100 mm	1550 mm	5 × 112	Art.-Nr. 13003
1200 mm	1650 mm	5 × 112	Art.-Nr. 13004
1300 mm	1750 mm	5 × 112	Art.-Nr. 13005
1400 mm	1850 mm	5 × 112	Art.-Nr. 13006
1500 mm	1950 mm	5 × 112	Art.-Nr. 13007
1600 mm	2050 mm	5 × 112	Art.-Nr. 13008
1700 mm	2150 mm	5 × 112	Art.-Nr. 13009
1800 mm	2250 mm	5 × 112	Art.-Nr. 13010
1900 mm	2350 mm	5 × 112	Art.-Nr. 13011

Lieferung erfolgt inkl. Bremsseile und Radschrauben (Kugelbund).

Sondermaße auf Anfrage lieferbar. Bitte verwenden Sie das Anfrageformular am Ende des Kapitels.

AL-KO

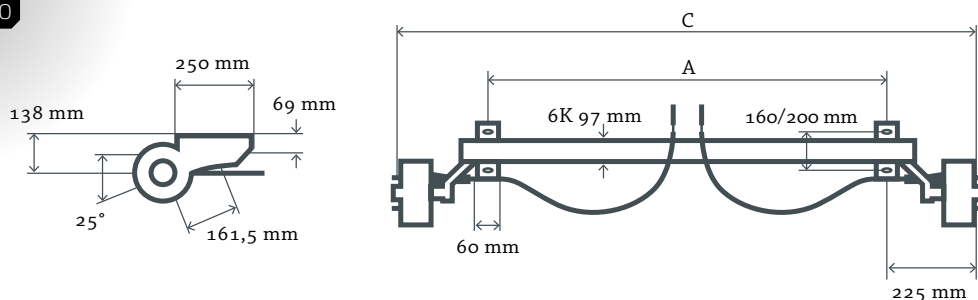

AL-KO Gummifederachse, 1500 kg, gebremst, B1200-6
 Radbremse: 2051, 200 × 50 mm

A = Auflage	C = Anlage	Radanschluss	Art.-Nr.
900 mm	1350 mm	5 × 112	Art.-Nr. 13012
1000 mm	1450 mm	5 × 112	Art.-Nr. 13013
1100 mm	1550 mm	5 × 112	Art.-Nr. 13014
1200 mm	1650 mm	5 × 112	Art.-Nr. 13015
1300 mm	1750 mm	5 × 112	Art.-Nr. 13016
1400 mm	1850 mm	5 × 112	Art.-Nr. 13017
1500 mm	1950 mm	5 × 112	Art.-Nr. 13018
1500 mm	2050 mm	5 × 112	Art.-Nr. 13019
1580 mm	2050 mm	5 × 112	Art.-Nr. 13020
1625 mm	2050 mm	5 × 112	Art.-Nr. 13021
1700 mm	2150 mm	5 × 112	Art.-Nr. 13022
1800 mm	2250 mm	5 × 112	Art.-Nr. 13023
1900 mm	2350 mm	5 × 112	Art.-Nr. 13024

Lieferung erfolgt inkl. Bremsseile und Radschrauben (Kugelbund).

Sondermaße auf Anfrage lieferbar. Bitte verwenden Sie das Anfrageformular am Ende des Kapitels.

AL-KO

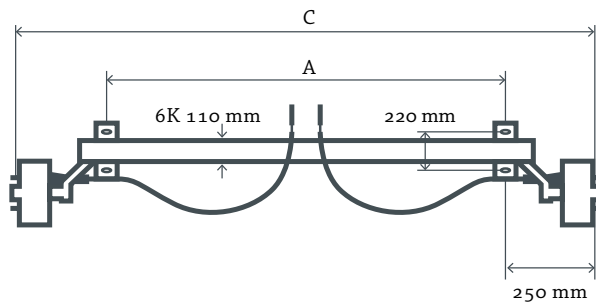
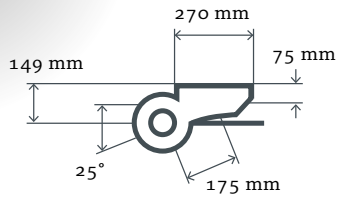

AL-KO Gummifederachse, 1800 kg, gebremst, B1800-9
 Radbremse: 2361, 230 × 60 mm

A = Auflage	C = Anlage	Radanschluss	
900 mm	1400 mm	5 × 112	Art.-Nr. 13025
1000 mm	1500 mm	5 × 112	Art.-Nr. 13026
1100 mm	1600 mm	5 × 112	Art.-Nr. 13027
1200 mm	1700 mm	5 × 112	Art.-Nr. 13028
1300 mm	1800 mm	5 × 112	Art.-Nr. 13029
1400 mm	1900 mm	5 × 112	Art.-Nr. 13030
1500 mm	2000 mm	5 × 112	Art.-Nr. 13031
1600 mm	2100 mm	5 × 112	Art.-Nr. 13032
1700 mm	2200 mm	5 × 112	Art.-Nr. 13033
1800 mm	2300 mm	5 × 112	Art.-Nr. 13034

Lieferung erfolgt inkl. Bremsseile und Radschrauben (Kugelbund).
 Sondermaße auf Anfrage lieferbar. Bitte verwenden Sie das Anfrageformular am Ende des Kapitels.

BPW-BREMSACHSEN

BPW

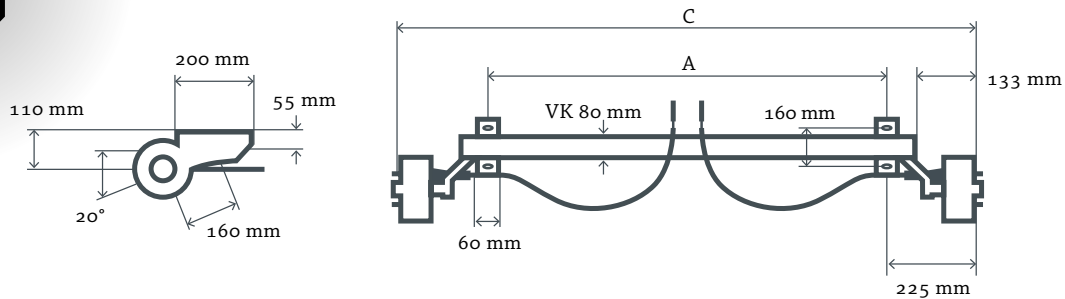

BPW Gummifederachse, 1350 kg, gebremst,
Typ: Swing CB 1355, Radbremse: S 2005-7 RASK, 200 × 50 mm

A = Auflage	C = Anlage	Radanschluss	Gewicht	
1000 mm	1450 mm	5 × 112	56,6 kg	Art.-Nr. 14000
1100 mm	1550 mm	5 × 112	57,5 kg	Art.-Nr. 14001
1200 mm	1650 mm	5 × 112	58,4 kg	Art.-Nr. 14002
1300 mm	1750 mm	5 × 112	59,3 kg	Art.-Nr. 14003
1400 mm	1850 mm	5 × 112	60,2 kg	Art.-Nr. 14004
1500 mm	1950 mm	5 × 112	61,1 kg	Art.-Nr. 14005
1600 mm	2050 mm	5 × 112	62 kg	Art.-Nr. 14006
1700 mm	2150 mm	5 × 112	62,9 kg	Art.-Nr. 14007
1800 mm	2250 mm	5 × 112	63,8 kg	Art.-Nr. 14008
1900 mm	2350 mm	5 × 112	64,7 kg	Art.-Nr. 14009

Lieferung erfolgt inkl. Bremsseile und Radschrauben (Kugelbund).
Sondermaße auf Anfrage lieferbar. Bitte verwenden Sie das Anfrageformular am Ende des Kapitels.

BPW

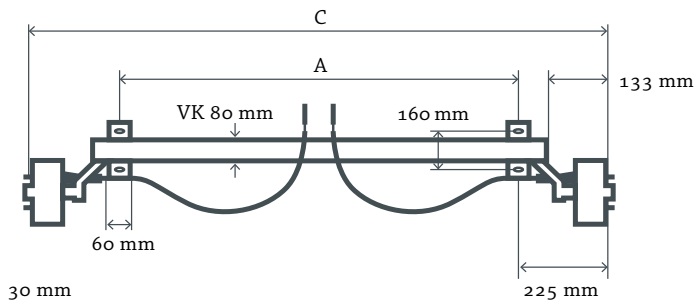
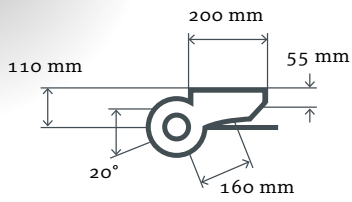

BPW Gummifederachse, 1500 kg, gebremst,
Typ: Swing CB 1505, Radbremse: S 2005-7 RASK, 200 × 50 mm

A = Auflage	C = Anlage	Radanschluss	Gewicht	
1000 mm	1450 mm	5 × 112	57 kg	Art.-Nr. 14010
1100 mm	1550 mm	5 × 112	58 kg	Art.-Nr. 14011
1200 mm	1650 mm	5 × 112	59 kg	Art.-Nr. 14012
1300 mm	1750 mm	5 × 112	60 kg	Art.-Nr. 14013
1400 mm	1850 mm	5 × 112	61 kg	Art.-Nr. 14014
1500 mm	1950 mm	5 × 112	62 kg	Art.-Nr. 14015
1600 mm	2050 mm	5 × 112	63 kg	Art.-Nr. 14016
1700 mm	2150 mm	5 × 112	64 kg	Art.-Nr. 14017
1800 mm	2250 mm	5 × 112	65 kg	Art.-Nr. 14018
1900 mm	2350 mm	5 × 112	66 kg	Art.-Nr. 14019

Lieferung erfolgt inkl. Bremsseile und Radschrauben (Kugelbund).
Sondermaße auf Anfrage lieferbar. Bitte verwenden Sie das Anfrageformular am Ende des Kapitels.

BPW

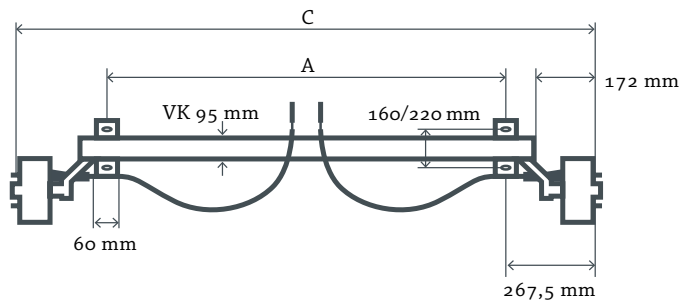
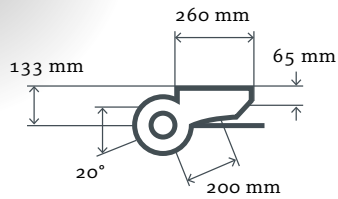

BPW Gummifederachse, 1800 kg, gebremst,
Typ: Swing CB 1805, Radbremse: S 2504-7 RASK, 250 × 40 mm

A = Auflage	C = Anlage	Radanschluss	Gewicht	Art.-Nr.
1000 mm	1535 mm	5 × 112	78 kg	Art.-Nr. 14020
1100 mm	1635 mm	5 × 112	79 kg	Art.-Nr. 14021
1200 mm	1735 mm	5 × 112	80 kg	Art.-Nr. 14022
1300 mm	1835 mm	5 × 112	81 kg	Art.-Nr. 14023
1400 mm	1935 mm	5 × 112	82 kg	Art.-Nr. 14024
1500 mm	2035 mm	5 × 112	83 kg	Art.-Nr. 14025
1600 mm	2135 mm	5 × 112	84 kg	Art.-Nr. 14026
1700 mm	2235 mm	5 × 112	85 kg	Art.-Nr. 14027
1800 mm	2335 mm	5 × 112	86 kg	Art.-Nr. 14028

Lieferung erfolgt inkl. Bremsseile und Radschrauben (Kugelbund).
Sondermaße auf Anfrage lieferbar. Bitte verwenden Sie das Anfrageformular am Ende des Kapitels.

BPW

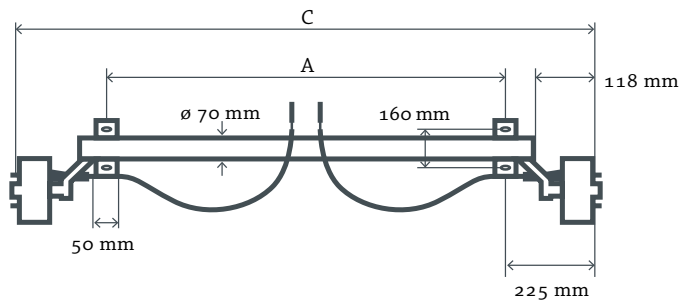
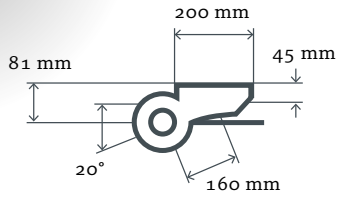

BPW Drehstabfederachse, 1350 kg, gebremst,
 Typ: Rondo DB 1355, Radbremse: S 2005-7 RASK, 200 × 50 mm

A = Auflage	C = Anlage	Radanschluss	Gewicht	
1000 mm	1450 mm	5 × 112	48,5 kg	Art.-Nr. 14029
1100 mm	1550 mm	5 × 112	49,2 kg	Art.-Nr. 14030
1200 mm	1650 mm	5 × 112	50 kg	Art.-Nr. 14031
1300 mm	1750 mm	5 × 112	50,7 kg	Art.-Nr. 14032
1400 mm	1850 mm	5 × 112	51,4 kg	Art.-Nr. 14033
1500 mm	1950 mm	5 × 112	52,1 kg	Art.-Nr. 14034
1600 mm	2050 mm	5 × 112	52,8 kg	Art.-Nr. 14035
1700 mm	2150 mm	5 × 112	53,5 kg	Art.-Nr. 14036
1800 mm	2250 mm	5 × 112	54,3 kg	Art.-Nr. 14037
1900 mm	2350 mm	5 × 112	55 kg	Art.-Nr. 14038

Lieferung erfolgt inkl. Bremsseile und Radschrauben (Kugelbund).
 Sondermaße auf Anfrage lieferbar. Bitte verwenden Sie das Anfrageformular am Ende des Kapitels.

BPW

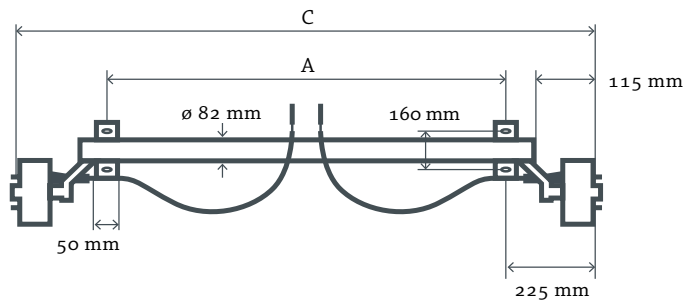
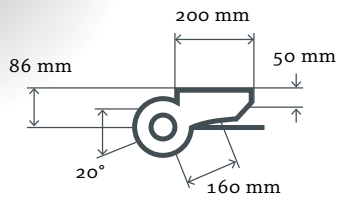

BPW Drehstabfederachse, 1500 kg, gebremst,
Typ: Rondo DB 1505, Radbremse: S 2005-7 RASK, 200 × 50 mm

A = Auflage	C = Anlage	Radanschluss	Gewicht	
1100 mm	1650 mm	5 × 112	49,2 kg	Art.-Nr. 14039
1200 mm	1750 mm	5 × 112	50 kg	Art.-Nr. 14040
1300 mm	1850 mm	5 × 112	50,7 kg	Art.-Nr. 14041
1400 mm	1950 mm	5 × 112	51,4 kg	Art.-Nr. 14042
1500 mm	2050 mm	5 × 112	52,1 kg	Art.-Nr. 14043
1600 mm	2150 mm	5 × 112	52,8 kg	Art.-Nr. 14044
1700 mm	2250 mm	5 × 112	53,5 kg	Art.-Nr. 14045
1800 mm	2350 mm	5 × 112	54,3 kg	Art.-Nr. 14046
1900 mm	2450 mm	5 × 112	55 kg	Art.-Nr. 14047

Lieferung erfolgt inkl. Bremsseile und Radschrauben (Kugelbund).
Sondermaße auf Anfrage lieferbar. Bitte verwenden Sie das Anfrageformular am Ende des Kapitels.

BPW

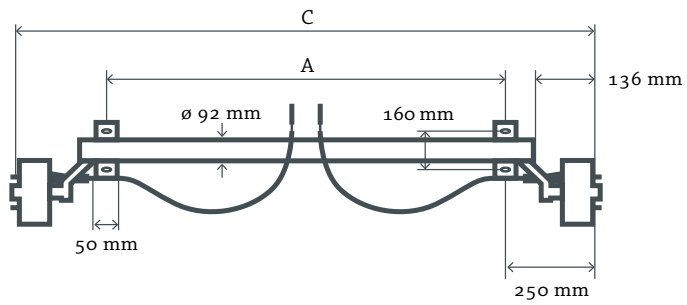
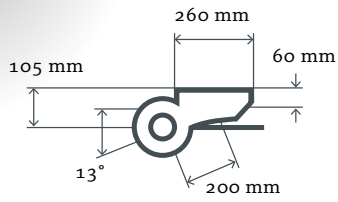

BPW Drehstabfederachse, 1800 kg, gebremst,
 Typ: Rondo DB 1805, Radbremse: S 2504-7 RASK, 200 × 50 mm

A = Auflage	C = Anlage	Radanschluss	Gewicht	
1000 mm	1500 mm	48,5	49,2 kg	Art.-Nr. 14048
1100 mm	1600 mm	49,2	50 kg	Art.-Nr. 14049
1200 mm	1700 mm	50	50,7 kg	Art.-Nr. 14050
1300 mm	1800 mm	50,7	51,4 kg	Art.-Nr. 14051
1400 mm	1900 mm	51,4	52,1 kg	Art.-Nr. 14052
1500 mm	2000 mm	52,1	52,8 kg	Art.-Nr. 14053
1600 mm	2100 mm	52,8	53,5 kg	Art.-Nr. 14054
1700 mm	2200 mm	53,5	54,3 kg	Art.-Nr. 14055
1800 mm	2300 mm	54,3	55 kg	Art.-Nr. 14056

Lieferung erfolgt inkl. Bremsseile und Radschrauben (Kugelbund).
 Sondermaße auf Anfrage lieferbar. Bitte verwenden Sie das Anfrageformular am Ende des Kapitels.

KNOTT-BREMSACHSEN

KNOTT

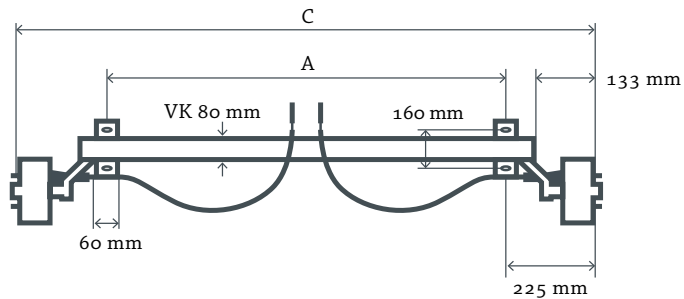
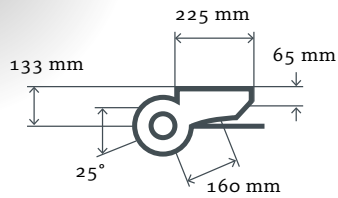

KNOTT Gummifederachse, 1000 kg, gebremst,
Typ: VGB 10-M, Radbremse: 20-2425/1, 200 × 50 mm

A = Auflage	C = Anlage	Radanschluss	Gewicht	
1000 mm	1450 mm	5 × 112	50 kg	Art.-Nr. 12040
1100 mm	1550 mm	5 × 112	51 kg	Art.-Nr. 12041
1200 mm	1650 mm	5 × 112	52 kg	Art.-Nr. 12042
1300 mm	1750 mm	5 × 112	53 kg	Art.-Nr. 12043
1400 mm	1850 mm	5 × 112	54 kg	Art.-Nr. 12044
1500 mm	1950 mm	5 × 112	55 kg	Art.-Nr. 12045
1600 mm	2050 mm	5 × 112	56 kg	Art.-Nr. 12046
1700 mm	2150 mm	5 × 112	57 kg	Art.-Nr. 12047
1800 mm	2250 mm	5 × 112	58 kg	Art.-Nr. 12048
1900 mm	2350 mm	5 × 112	59 kg	Art.-Nr. 12049

Lieferung erfolgt inkl. Bremsseile und Radschrauben (Kugelbund).

Sondermaße auf Anfrage lieferbar. Bitte verwenden Sie das Anfrageformular am Ende des Kapitels.

KNOTT

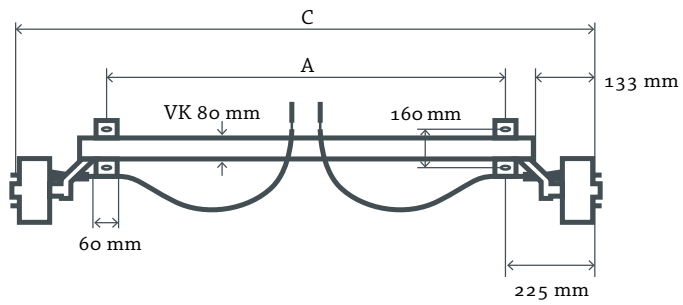
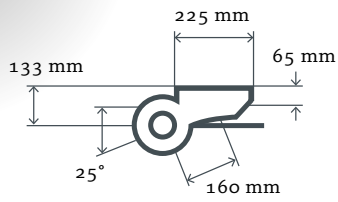

KNOTT Gummifederachse, 1350 kg, gebremst,
Typ: VGB 13-M, Radbremse: 20-2425/1, 200 × 50 mm

A = Auflage	C = Anlage	Radanschluss	Gewicht	Art.-Nr.	
1000 mm	1450 mm	5 × 112	50 kg	12000	★
1100 mm	1550 mm	5 × 112	51 kg	12001	★
1200 mm	1650 mm	5 × 112	52 kg	12002	★
1300 mm	1750 mm	5 × 112	53 kg	12003	★
1400 mm	1850 mm	5 × 112	54 kg	12004	★
1500 mm	1950 mm	5 × 112	55 kg	12005	★
1600 mm	2050 mm	5 × 112	56 kg	12006	★
1700 mm	2150 mm	5 × 112	57 kg	12007	★
1800 mm	2250 mm	5 × 112	58 kg	12008	★
1900 mm	2350 mm	5 × 112	59 kg	12009	★

Lieferung erfolgt inkl. Bremsseile und Radschrauben (Kugelbund).
Sondermaße auf Anfrage lieferbar. Bitte verwenden Sie das Anfrageformular am Ende des Kapitels.

KNOTT

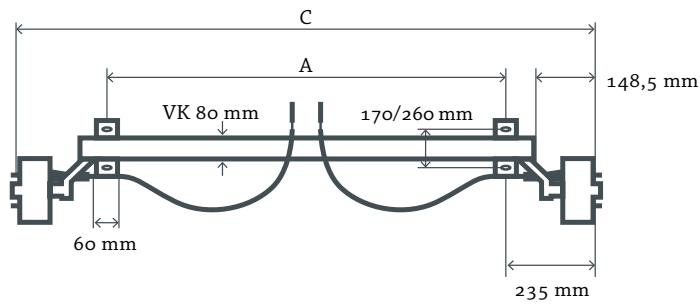
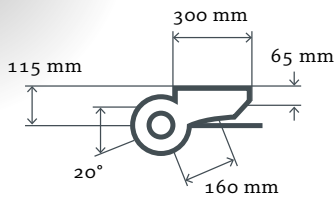

KNOTT Gummifederachse, 1500 kg, gebremst,
Typ: VGB 15-MV, Radbremse: 20-2425/1, 200 × 50 mm

A = Auflage	C = Anlage	Radanschluss	Gewicht	
1000 mm	1450 mm	5 × 112	68 kg	Art.-Nr. 12010
1100 mm	1550 mm	5 × 112	69 kg	Art.-Nr. 12011
1200 mm	1650 mm	5 × 112	70 kg	Art.-Nr. 12012
1300 mm	1750 mm	5 × 112	71 kg	Art.-Nr. 12013
1400 mm	1850 mm	5 × 112	72 kg	Art.-Nr. 12014
1500 mm	1950 mm	5 × 112	73 kg	Art.-Nr. 12015
1600 mm	2050 mm	5 × 112	74 kg	Art.-Nr. 12016
1700 mm	2150 mm	5 × 112	75 kg	Art.-Nr. 12017
1800 mm	2250 mm	5 × 112	76 kg	Art.-Nr. 12018
1900 mm	2350 mm	5 × 112	77 kg	Art.-Nr. 12019

Lieferung erfolgt inkl. Bremsseile und Radschrauben (Kugelbund).
Sondermaße auf Anfrage lieferbar. Bitte verwenden Sie das Anfrageformular am Ende des Kapitels.

KNOTT

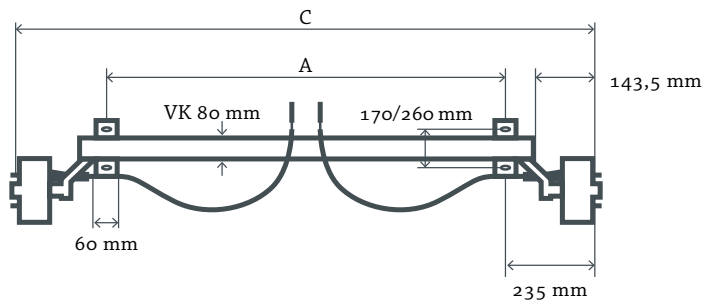
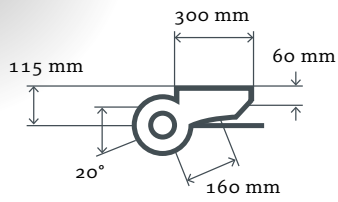

KNOTT Gummifederachse, 1800 kg, ungebremst,
 Typ: VGB 18-MV, Radbremse: 25-2025/1, 250 × 40 mm

A = Auflage	C = Anlage	Radanschluss	Gewicht	
1000 mm	1470 mm	5 × 112	77 kg	Art.-Nr. 12020
1100 mm	1570 mm	5 × 112	78 kg	Art.-Nr. 12021
1200 mm	1670 mm	5 × 112	79 kg	Art.-Nr. 12022
1300 mm	1770 mm	5 × 112	80 kg	Art.-Nr. 12023
1400 mm	1870 mm	5 × 112	81 kg	Art.-Nr. 12024
1500 mm	1970 mm	5 × 112	82 kg	Art.-Nr. 12025
1600 mm	2070 mm	5 × 112	83 kg	Art.-Nr. 12026
1700 mm	2170 mm	5 × 112	84 kg	Art.-Nr. 12027
1800 mm	2270 mm	5 × 112	85 kg	Art.-Nr. 12028
1900 mm	2370 mm	5 × 112	86 kg	Art.-Nr. 12029

Lieferung erfolgt inkl. Bremsseile und Radschrauben (Kugelbund).
 Sondermaße auf Anfrage lieferbar. Bitte verwenden Sie das Anfrageformular am Ende des Kapitels.

KNOTT

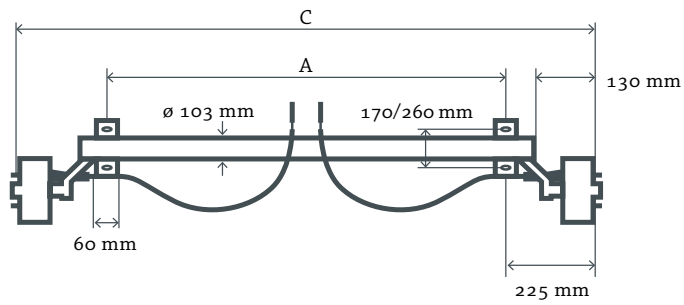
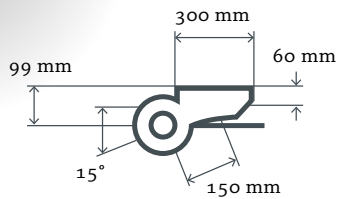

KNOTT Drehschubfederachse, 2000 kg, gebremst,
Typ: GB 20-S, Radbremse: 30-2261, 300 × 560 mm

A = Auflage	C = Anlage	Radanschluss	Gewicht	
1000 mm	1450 mm	6 × 205	131 kg	Art.-Nr. 12030
1100 mm	1550 mm	6 × 205	132 kg	Art.-Nr. 12031
1200 mm	1650 mm	6 × 205	133 kg	Art.-Nr. 12032
1300 mm	1750 mm	6 × 205	134 kg	Art.-Nr. 12033
1400 mm	1850 mm	6 × 205	135 kg	Art.-Nr. 12034
1500 mm	1950 mm	6 × 205	136 kg	Art.-Nr. 12035
1600 mm	2050 mm	6 × 205	137 kg	Art.-Nr. 12036
1700 mm	2150 mm	6 × 205	138 kg	Art.-Nr. 12037
1800 mm	2250 mm	6 × 205	139 kg	Art.-Nr. 12038

Lieferung erfolgt inkl. Bremsseile und Radschrauben (Kugelbund).
Sondermaße auf Anfrage lieferbar. Bitte verwenden Sie das Anfrageformular am Ende des Kapitels.

NIEPER-BREMSACHSEN

NIEPER

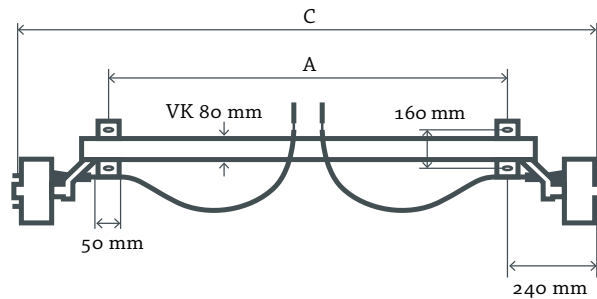
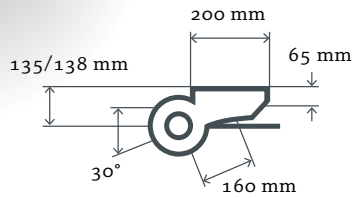

NIEPER Gummifederachse, 1350 kg, gebremst,
Typ: GFA 1350, Radbremse: 20-2425/1, 200 × 50 mm

A = Auflage	C = Anlage	Radanschluss	Gewicht	
1000 mm	1450 mm	5 × 112	50,1 kg	Art.-Nr. 15000
1100 mm	1550 mm	5 × 112	51,1 kg	Art.-Nr. 15001
1200 mm	1650 mm	5 × 112	52,1 kg	Art.-Nr. 15002
1300 mm	1750 mm	5 × 112	53,1 kg	Art.-Nr. 15003
1400 mm	1850 mm	5 × 112	54,1 kg	Art.-Nr. 15004
1500 mm	1950 mm	5 × 112	55,1 kg	Art.-Nr. 15005
1600 mm	2050 mm	5 × 112	56,1 kg	Art.-Nr. 15006
1700 mm	2150 mm	5 × 112	57,1 kg	Art.-Nr. 15007
1800 mm	2250 mm	5 × 112	58,1 kg	Art.-Nr. 15008
1900 mm	2350 mm	5 × 112	59,1 kg	Art.-Nr. 15009

Lieferung erfolgt inkl. Bremsseile und Radschrauben (Kugelbund).

Sondermaße auf Anfrage lieferbar. Bitte verwenden Sie das Anfrageformular am Ende des Kapitels.

NIEPER

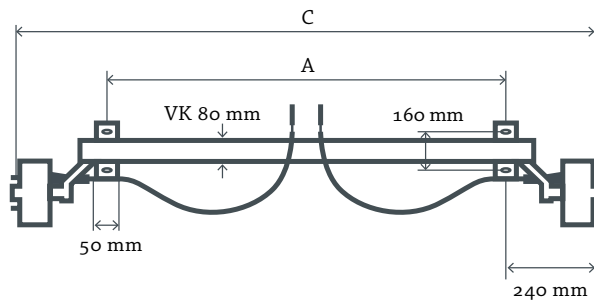
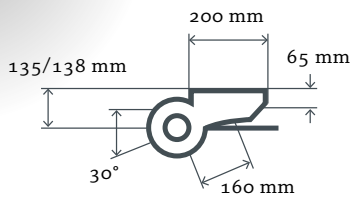

NIEPER Gummifederachse, 1500 kg, gebremst,
 Typ: GFA 1500, Radbremse: 20-2425/1, 200 × 50 mm

A = Auflage	C = Anlage	Radanschluss	Gewicht	
1000 mm	1485 mm	5 × 112	60 kg	Art.-Nr. 15010
1100 mm	1585 mm	5 × 112	61 kg	Art.-Nr. 15011
1200 mm	1685 mm	5 × 112	62 kg	Art.-Nr. 15012
1300 mm	1785 mm	5 × 112	63 kg	Art.-Nr. 15013
1400 mm	1885 mm	5 × 112	64 kg	Art.-Nr. 15014
1500 mm	1985 mm	5 × 112	65 kg	Art.-Nr. 15015
1600 mm	2085 mm	5 × 112	66 kg	Art.-Nr. 15016
1700 mm	2185 mm	5 × 112	67 kg	Art.-Nr. 15017
1800 mm	2285 mm	5 × 112	68 kg	Art.-Nr. 15018

Lieferung erfolgt inkl. Bremsseile und Radschrauben (Kugelbund).
 Sondermaße auf Anfrage lieferbar. Bitte verwenden Sie das Anfrageformular am Ende des Kapitels.

NIEPER

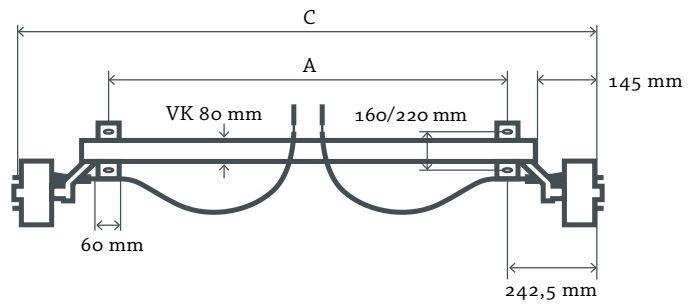
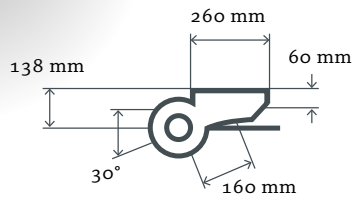

NIEPER Gummifederachse, 1800 kg, gebremst,
Typ: GFA 1800, Radbremse: 25-2025/1, 250 × 40 mm

A = Auflage	C = Anlage	Radanschluss	Gewicht	
1000 mm	1485 mm	5 × 112	50,1 kg	Art.-Nr. 15019
1100 mm	1585 mm	5 × 112	51,1 kg	Art.-Nr. 15020
1200 mm	1685 mm	5 × 112	52,1 kg	Art.-Nr. 15021
1300 mm	1785 mm	5 × 112	53,1 kg	Art.-Nr. 15022
1400 mm	1885 mm	5 × 112	54,1 kg	Art.-Nr. 15023
1500 mm	1985 mm	5 × 112	55,1 kg	Art.-Nr. 15024
1600 mm	2085 mm	5 × 112	56,1 kg	Art.-Nr. 15025
1700 mm	2185 mm	5 × 112	57,1 kg	Art.-Nr. 15026
1800 mm	2285 mm	5 × 112	58,1 kg	Art.-Nr. 15027
1900 mm	2385 mm	5 × 112	59,1 kg	Art.-Nr. 15028

Lieferung erfolgt inkl. Bremsseile und Radschrauben (Kugelbund).
Sondermaße auf Anfrage lieferbar. Bitte verwenden Sie das Anfrageformular am Ende des Kapitels.

SCHLEGL-BREMSACHSEN

SCHLEGL

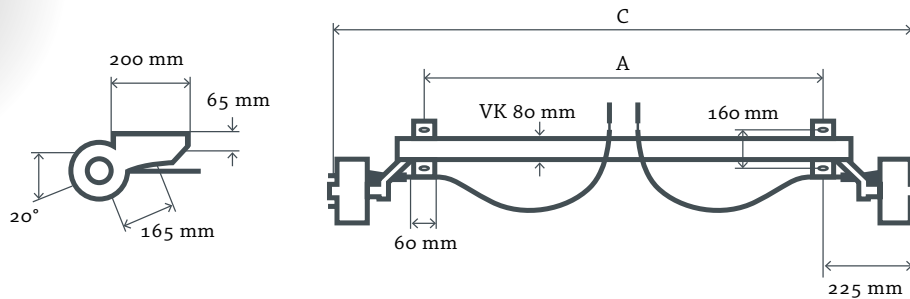

SCHLEGL Gummifederachse, 1400 kg, gebremst,
Typ: SB 14, Radbremse: 520, 200 × 50 mm

A = Auflage	C = Anlage	Radanschluss	Gewicht	
1000 mm	1450 mm	5 × 112	52 kg	Art.-Nr. 11069 ✳
1100 mm	1550 mm	5 × 112	53 kg	Art.-Nr. 11070 ✳
1200 mm	1650 mm	5 × 112	54 kg	Art.-Nr. 11071 ✳
1300 mm	1750 mm	5 × 112	55 kg	Art.-Nr. 11072 ✳
1400 mm	1850 mm	5 × 112	56 kg	Art.-Nr. 11073 ✳
1500 mm	1950 mm	5 × 112	57 kg	Art.-Nr. 11074 ✳
1600 mm	2050 mm	5 × 112	58 kg	Art.-Nr. 11075 ✳
1700 mm	2150 mm	5 × 112	59 kg	Art.-Nr. 11076 ✳
1800 mm	2250 mm	5 × 112	60 kg	Art.-Nr. 11077 ✳
1900 mm	2350 mm	5 × 112	61 kg	Art.-Nr. 11078 ✳

Lieferung erfolgt inkl. Bremsseile und Radschrauben (Kugelbund).

Sondermaße auf Anfrage lieferbar. Bitte verwenden Sie das Anfrageformular am Ende des Kapitels.

SCHLEGL

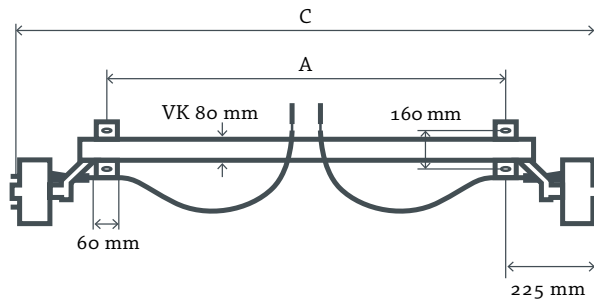
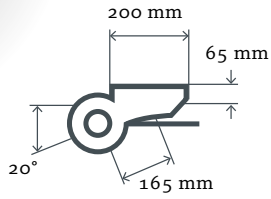

SCHLEGL Gummifederachse, 1500 kg, gebremst,
Typ: SB 15, Radbremse: 520, 200 × 50 mm

A = Auflage	C = Anlage	Radanschluss	Gewicht	
1000 mm	1450 mm	5 × 112	52 kg	Art.-Nr. 11079
1100 mm	1550 mm	5 × 112	53 kg	Art.-Nr. 11080
1200 mm	1650 mm	5 × 112	54 kg	Art.-Nr. 11081
1300 mm	1750 mm	5 × 112	55 kg	Art.-Nr. 11082
1400 mm	1850 mm	5 × 112	56 kg	Art.-Nr. 11083
1500 mm	1950 mm	5 × 112	57 kg	Art.-Nr. 11084
1600 mm	2050 mm	5 × 112	58 kg	Art.-Nr. 11085
1700 mm	2150 mm	5 × 112	59 kg	Art.-Nr. 11086
1800 mm	2250 mm	5 × 112	60 kg	Art.-Nr. 11087
1900 mm	2350 mm	5 × 112	61 kg	Art.-Nr. 11088

Lieferung erfolgt inkl. Bremsseile und Radschrauben (Kugelbund).
Sondermaße auf Anfrage lieferbar. Bitte verwenden Sie das Anfrageformular am Ende des Kapitels.

SCHLEGL

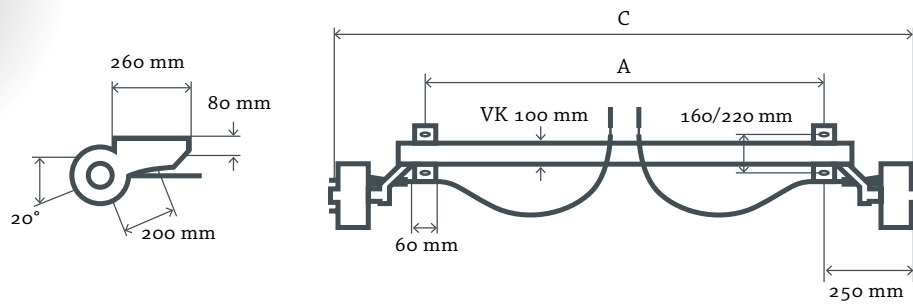

SCHLEGL Gummifederachse, 1800 kg, gebremst,
Typ: SB 18, Radbremse: 425, 250 × 40 mm

A = Auflage	C = Anlage	Radanschluss	Gewicht	
1000 mm	1500 mm	5 × 112	90 kg	Art.-Nr. 11089
1100 mm	1600 mm	5 × 112	91 kg	Art.-Nr. 11090
1200 mm	1700 mm	5 × 112	92 kg	Art.-Nr. 11091
1300 mm	1800 mm	5 × 112	94 kg	Art.-Nr. 11092
1400 mm	1900 mm	5 × 112	95 kg	Art.-Nr. 11093
1500 mm	2000 mm	5 × 112	96 kg	Art.-Nr. 11094
1600 mm	2100 mm	5 × 112	97 kg	Art.-Nr. 11095
1700 mm	2200 mm	5 × 112	98 kg	Art.-Nr. 11096
1800 mm	2300 mm	5 × 112	99 kg	Art.-Nr. 11097
1900 mm	2400 mm	5 × 112	101 kg	Art.-Nr. 11098

Lieferung erfolgt inkl. Bremsseile und Radschrauben (Kugelbund).
Sondermaße auf Anfrage lieferbar. Bitte verwenden Sie das Anfrageformular am Ende des Kapitels.

WAP-BREMSACHSEN

WAP

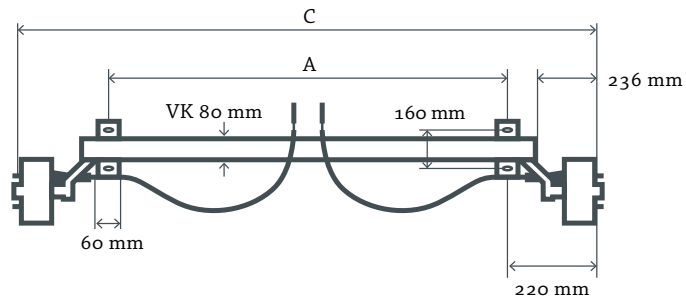
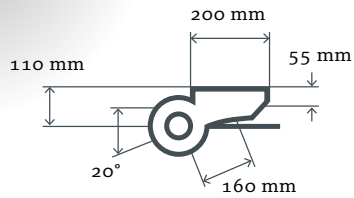

WAP Gummifederachse, 1350 kg, gebremst,
Typ: WAG 135 B, Radbremse: W 234 RS, 230 × 40 mm

A = Auflage	C = Anlage	Radanschluss	Gewicht	
1000 mm	1430 mm	5 × 112	61 kg	Art.-Nr. 16000
1100 mm	1530 mm	5 × 112	62 kg	Art.-Nr. 16001
1200 mm	1630 mm	5 × 112	63 kg	Art.-Nr. 16002
1300 mm	1730 mm	5 × 112	64 kg	Art.-Nr. 16003
1400 mm	1830 mm	5 × 112	65 kg	Art.-Nr. 16004
1500 mm	1930 mm	5 × 112	66 kg	Art.-Nr. 16005
1600 mm	2030 mm	5 × 112	67 kg	Art.-Nr. 16006
1700 mm	2130 mm	5 × 112	68 kg	Art.-Nr. 16007
1800 mm	2230 mm	5 × 112	69 kg	Art.-Nr. 16008
1900 mm	2330 mm	5 × 112	70 kg	Art.-Nr. 16009

Lieferung erfolgt inkl. Bremsseile und Radschrauben (Kugelbund).

Sondermaße auf Anfrage lieferbar. Bitte verwenden Sie das Anfrageformular am Ende des Kapitels.

WAP

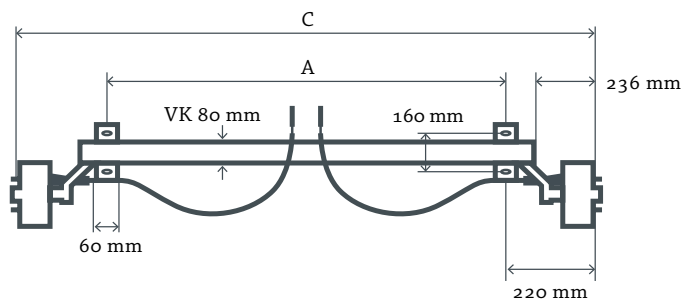
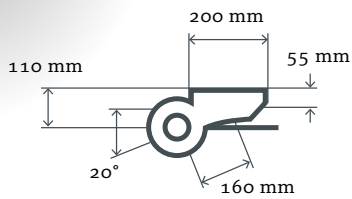

WAP Gummifederachse, 1500 kg, gebremst,
Typ: WAG 150 B, Radbremse: W 234 RS, 230 × 40 mm

A = Auflage	C = Anlage	Radanschluss	Gewicht	
1000 mm	1430 mm	5 × 112	63 kg	Art.-Nr. 16010
1100 mm	1530 mm	5 × 112	64 kg	Art.-Nr. 16011
1200 mm	1630 mm	5 × 112	65 kg	Art.-Nr. 16012
1300 mm	1730 mm	5 × 112	66 kg	Art.-Nr. 16012
1400 mm	1830 mm	5 × 112	67 kg	Art.-Nr. 16014
1500 mm	1930 mm	5 × 112	68 kg	Art.-Nr. 16015
1600 mm	2030 mm	5 × 112	69 kg	Art.-Nr. 16016
1700 mm	2130 mm	5 × 112	70 kg	Art.-Nr. 16017
1800 mm	2230 mm	5 × 112	71 kg	Art.-Nr. 16018
1900 mm	2330 mm	5 × 112	72 kg	Art.-Nr. 16019

Lieferung erfolgt inkl. Bremsseile und Radschrauben (Kugelbund).
Sondermaße auf Anfrage lieferbar. Bitte verwenden Sie das Anfrageformular am Ende des Kapitels.

WAP

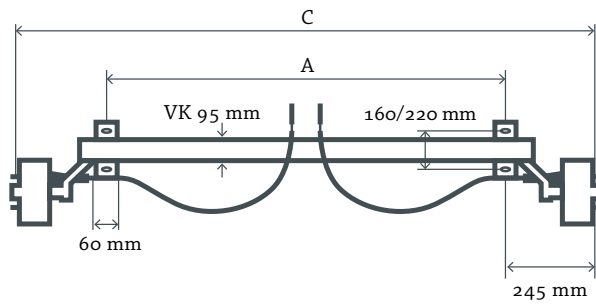
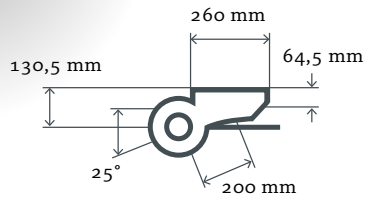

WAP Gummifederachse, 1800 kg, gebremst,
Typ: WAG 180 B, Radbremse: W 235 RS, 230 × 50 mm

A = Auflage	C = Anlage	Radanschluss	Gewicht	
1000 mm	1480 mm	5 × 112	75 kg	Art.-Nr. 16020
1100 mm	1580 mm	5 × 112	76 kg	Art.-Nr. 16021
1200 mm	1680 mm	5 × 112	77 kg	Art.-Nr. 16022
1300 mm	1780 mm	5 × 112	78 kg	Art.-Nr. 16023
1400 mm	1880 mm	5 × 112	79 kg	Art.-Nr. 16024
1500 mm	1980 mm	5 × 112	80 kg	Art.-Nr. 16025
1600 mm	2080 mm	5 × 112	81 kg	Art.-Nr. 16026
1700 mm	2180 mm	5 × 112	82 kg	Art.-Nr. 16027
1800 mm	2280 mm	5 × 112	83 kg	Art.-Nr. 16028
1900 mm	2380 mm	5 × 112	84 kg	Art.-Nr. 16029

Lieferung erfolgt inkl. Bremsseile und Radschrauben (Kugelbund).
Sondermaße auf Anfrage lieferbar. Bitte verwenden Sie das Anfrageformular am Ende des Kapitels.

BREMSSTUMMEL, 450 BIS 70 KG, GEBREMST

KNOTT



Radlast	Radbremse	Radanschluss	Seite	
450 kg	16-1365 160 × 35	4 × 100	links	Art.-Nr. 113271
450 kg	16-1365 160 × 35	4 × 100	rechts	Art.-Nr. 113281
750 kg	20-2425 200 × 50	5 × 112	links	Art.-Nr. 11327
750 kg	20-2425 200 × 50	5 × 112	rechts	Art.-Nr. 11328

BREMSSTUMMEL, SCHRAUBBAR, OHNE BREMSSEIL U. RADSCHRAUBEN

KNOTT



Radlast	Radbremse	Radanschluss	Seite	
950 kg	25-2025 250 × 40		links	Art.-Nr. 11357
950 kg	25-2025 250 × 40		rechts	Art.-Nr. 11358

SCHLEGL



Bremsstummel,
1 Paar,
250 × 40, 5 × 112, 10 × 40209 Kugelbundschraube

Art.-Nr. 11326**ZUGDEICHSELN****ZUGDEICHSELN GERADE, RUNDROHR**

SCHLEGL



750 kg, gerade, Rundrohr, Ø 60 × 2000 mm, mit Schutzbügel und Stützradhalter	Art.-Nr. 11040
750 kg, gerade, Rundrohr, Ø 60 × 2500 mm, mit Schutzbügel und Stützradhalter	Art.-Nr. 11041
750 kg, gerade, Rundrohr, Ø 60 × 3000 mm, mit Schutzbügel und Stützradhalter	Art.-Nr. 11047
750 kg, gerade, Rundrohr, Ø 60 × 3500 mm, mit Schutzbügel und Stützradhalter	Art.-Nr. 11048
1000 kg, gerade, Rundrohr, Ø 70 × 2000 mm, mit Schutzbügel und Stützradhalter	Art.-Nr. 11010
1000 kg, gerade, Rundrohr, Ø 70 × 2500 mm, mit Schutzbügel und Stützradhalter	Art.-Nr. 11011
1000 kg, gerade, Rundrohr, Ø 70 × 3000 mm, mit Schutzbügel und Stützradhalter	Art.-Nr. 11012
1000 kg, gerade, Rundrohr, Ø 70 × 3500 mm, mit Schutzbügel und Stützradhalter	Art.-Nr. 11013
1000 kg, gerade, Rundrohr, Ø 70 × 4000 mm, mit Schutzbügel und Stützradhalter	Art.-Nr. 11014

ZUGDEICHSELN GEKRÖPFT, RUNDROHR

SCHLEGL



750 kg, gekröpft, Rundrohr, \varnothing 60 × 2000 mm, mit Schutzbügel

Art.-Nr. 11046

750 kg, gekröpft, Rundrohr, \varnothing 60 × 2000 mm, roh, unmontiert

Art.-Nr. 110460

750 kg, gekröpft, Rundrohr, \varnothing 60 × 2500 mm, mit Schutzbügel

Art.-Nr. 11045

1000 kg, gekröpft, Rundrohr, \varnothing 70 × 2000 mm, mit Schutzbügel

Art.-Nr. 11015

1000 kg, gekröpft, Rundrohr, \varnothing 70 × 2500 mm, mit Schutzbügel

Art.-Nr. 11016

1000 kg, gekröpft, Rundrohr, \varnothing 70 × 3000 mm, mit Schutzbügel

Art.-Nr. 11017

1000 kg, gekröpft, Rundrohr, \varnothing 70 × 3500 mm, mit Schutzbügel

Art.-Nr. 11018

ZUGDEICHSELN GERADE, VIERKANTROHR

SCHLEGL



750 kg, Vierkantrohr, \varnothing 60 × 2000 mm, mit Schutzbügel und Stützradhalter

Art.-Nr. 11300

750 kg, Vierkantrohr, \varnothing 60 × 2500 mm, mit Schutzbügel und Stützradhalter

Art.-Nr. 11301

750 kg, Vierkantrohr, \varnothing 60 × 3000 mm, mit Schutzbügel und Stützradhalter

Art.-Nr. 11302

750 kg, Vierkantrohr, \varnothing 60 × 3500 mm, mit Schutzbügel und Stützradhalter

Art.-Nr. 11303

750 kg, Vierkantrohr, \varnothing 60 × 4500 mm, mit Schutzbügel und Stützradhalter

Art.-Nr. 11304

ZUGDEICHSELN HÖHENVERSTELLBAR, RUNDROHR 70 mm

SCHLEGL



DIN-Zugöse mit Haltestück, für FSH 9, 300 mm

Art.-Nr. 11780

SCHLEGL



Kugelkupplung mit Haltestück, für FSH 9, 300 mm

Art.-Nr. 11781

SCHLEGL



Zwischenstück für FSH 9 A1,
350 mm

Art.-Nr. 11782

Zwischenstück für FSH 9 B1,
500 mm

Art.-Nr. 11783

SCHLEGL



Feststellknebel mit Bolzen,
Vorstecker und Kette für FSH 9

Art.-Nr. 11785

AUFLAUFEINRICHTUNGEN V-KOPF

AL-KO



90 S/3, 700 - 1000 kg, Einbau oben,
V-Anschluss, 100/147 - 170/125 mm

Art.-Nr. 80301

150 V, 750 - 1500 kg, Euro II (für Wohnwagen),
V-Anschluss ohne Abdeckhaube

Art.-Nr. 80315

161 S, 950 - 1600 kg, Einbau oben,
V-Anschluss, 120/166 - 217/160 mm

Art.-Nr. 80302 

161 S, 950 - 1600 kg, Einbau unten,
V-Anschluss, 120/166 - 217/160 mm

Art.-Nr. 80303

200 V, 1000 - 2000 kg, Euro II (für Wohnwagen),
V-Anschluss ohne Abdeckhaube

Art.-Nr. 80316

251 S, 1500 - 2700 kg, Einbau oben,
V-Anschluss, 120/166 - 217/160 mm, ETI 811023

Art.-Nr. 80300 

251 S, 1500 - 2700 kg, Einbau unten,
V-Anschluss, 120/166 - 217/160 mm, ETI 811025

Art.-Nr. 80304

251 G, 1500 - 3000 kg, Einbau unten,
V-Anschluss, 120/224 - 256/160 mm

Art.-Nr. 80318

2,8 VB/1-C, 2500 - 3500 kg,
V-Anschluss, 135/189 - 217/160 mm

Art.-Nr. 80317

	ZAF 1,6-3, 750 - 1500 kg, V-Anschluss, 110/167 - 217/166 mm, mit Stützradklemmhalter 48 mm, (48.27.581.200)	Art.-Nr. 90285
	ZAF 1,6-3, 750 - 1500 kg, V-Anschluss, 110-130/167 - 198-245 mm, Ausführung HAPERT, (48.27.581.062)	Art.-Nr. 63082
	ZAF 2,0-3, 1250 - 2000 kg, V-Anschluss, 110/167 - 217/166 mm, mit Stützradklemmhalter 48 mm, (48.36.581.200)	Art.-Nr. 90286
	ZAF 3,0-3, 2000 - 3000 kg, V-Anschluss, 110-130/167 - 198-245 mm, Ausführung HAPERT, (48.46.581.013)	Art.-Nr. 63083
	ZAF 3,5-3, 2500 - 3500 kg, V-Anschluss, 130-150/166 - 175-258/167 mm, (48.51.581.006)	Art.-Nr. 90288

Hinweis: Weitere Information zu den Auflaufeinrichtungen finden Sie auf www.buente.com/service.

	KFL 12-C, 450 - 750 kg, V-Anschluss, 100 - 110/158/130 mm	Art.-Nr. 90202
	KF 9 „HF“ Hydraulik, 500 - 1000 kg, V-Anschluss, 100/170/130 mm	Art.-Nr. 90203
	KFL 12-A, 750 - 1300 kg, V-Anschluss, 100 - 110/158/130 mm	Art.-Nr. 902020
	KFL 14-A, 750 - 1400 kg, V-Anschluss, 100 - 120/158/130 mm	Art.-Nr. 90200
	KFL 14-A, 750 - 1400 kg, V-Anschluss, 100 - 120/158/130 mm, mit Stützradkonsole	Art.-Nr. 90201
	KF 13-E, 750-1400 kg, V-Anschluss, 110-120/200/166 mm, ohne Stützradkonsole	Art.-Nr. 90204
	KF 13-E, 750 - 1400 kg, V-Anschluss, 110 - 120/200/166 mm, mit Stützradkonsole	Art.-Nr. 902040 
	KF 20-A, 1100-2000 kg, V-Anschluss, 110-120/200/166 mm, ohne Stützradkonsole	Art.-Nr. 90205
	KF 20-A, 1100 - 2000 kg, V-Anschluss, 110 - 120/200/166 mm, mit Stützradkonsole	Art.-Nr. 902050 
	KF 27-B, 1600-2700 kg, V-Anschluss, 110-120/200/166 mm, ohne Stützradkonsole	Art.-Nr. 90206
	KF 27-B, 1600 - 2700 kg, V-Anschluss, 110 - 120/200/166 mm, mit Stützradkonsole	Art.-Nr. 902060 
KFL 27-A, 1600 - 2700 kg, V-Anschluss, 110 - 120/166 mm	Art.-Nr. 902061	

Fortsetzung auf der nächsten Seite

KF 30-E, 2500-3000 kg, V-Anschluss,
110-120/200/166 mm, mit Stützradkonsole **Art.-Nr. 90209**

KF 30-E, 2500 - 3000 kg, V-Anschluss,
110 - 120/200/166 mm, mit Stützradkonsole **Art.-Nr. 902090**

KFG 30-A, 2500-3000 kg, V-Anschluss,
120/210/166 mm, ohne Stützradkonsole **Art.-Nr. 90207**

KFG 30-A, 2500 - 3000 kg, V-Anschluss,
120/210/166 mm, mit Stützradkonsole **Art.-Nr. 902070**

KFG 30-A „HF“ Hydraulik, 2500 - 3000 kg,
V-Anschluss, 120/210/166 mm **Art.-Nr. 902071**

KFG 35-D, 2700-3500 kg, V-Anschluss,
120/200 und 225/166 und 207 mm, ohne Stützradkonsole **Art.-Nr. 90208**

KFG 35-D, 2700 - 3500 kg, V-Anschluss,
120/200 und 225/166 und 207 mm, mit Stützradkonsole **Art.-Nr. 902080**

KFG 35-A „HF“ Hydraulik, 2700 - 3500 kg, V-Anschluss,
120/200 und 225/166 und 207 mm, mit Stützradkonsole **Art.-Nr. 902081**

NIEPER



NA 35 V, 2700 - 3500 kg, V-Anschluss,
130 - 140/180 - 240/166 mm, mit Stützradkonsole **Art.-Nr. 15030**

Hinweis: Weitere Information zu den Auflaufeinrichtungen finden Sie auf www.buente.com/service.

SCHLEGL



SFV 14, 800 - 1500 kg, V-Anschluss,
120 - 130/180 - 220/166 mm **Art.-Nr. 11250** 

SFV 14, 800-1500 kg, V-Anschluss,
120-130/180-220/166 mm,
mit DIN-Zugöse **Art.-Nr. 112500**

SFV 20 A, 1100 - 2000 kg, V-Anschluss,
120 - 130/180 - 220/166 mm **Art.-Nr. 11251** 

SFV 20 A, 1100-2000 kg, V-Anschluss,
120-130/180-220/166 mm,
mit DIN-Zugöse **Art.-Nr. 112510**

SFV 25 Ausf. B, 2000 - 2700 kg, V-Anschluss,
120 - 130/180 - 220/166 mm **Art.-Nr. 11253** 

SFV 25 Ausf. B, 2000-2700 kg, V-Anschluss,
120-130/180-220/166 mm,
mit DIN-Zugöse **Art.-Nr. 112530**

Fortsetzung auf der nächsten Seite

FAHRGESTELLE ▶ AUFLAUFEINRICHTUNGEN V-KOPF

	SFV 30, 2500 - 3000 kg, V-Anschluss, 120 - 130/180 - 220/166 mm	Art.-Nr. 11254
	SFV 30, 2500-3000 kg, V-Anschluss, 120-130/180-220/166 mm, mit DIN-Zugöse	Art.-Nr. 112540
	SFV 35 Ausf. B, 3000 - 3500 kg, V-Anschluss, 148 -160/207 - 252 oder 227 - 270/166 oder 207 mm	Art.-Nr. 11255
	SFV 35 Ausf. B, 3000-3500 kg, V-Anschluss, 148 -160/207-252 oder 227-270/166 oder 207 mm, mit DIN-Zugöse	Art.-Nr. 112550
 <p>WAP</p>	WAP 24/35.1, 1300 - 2000 kg, V-Anschluss, 130/210/160 mm	Art.-Nr. 80400
	WAP 35/35.2, 1750 - 2700 kg, V-Anschluss, 130/210/160 mm	Art.-Nr. 80401
	WAP 35/35.2, 1750 - 3100 kg, V-Anschluss, 130/210/166 mm	Art.-Nr. 80403
	WAP 35/35.4, 1750 - 3500 kg, V-Anschluss, 130/210/160 mm	Art.-Nr. 80402
 <p>WESTFALIA</p>	WAE 1202, 1200 kg	Art.-Nr. 70240
	WAE 2000, 2000 kg	Art.-Nr. 70241

Hinweis: Weitere Information zu den Auflaufeinrichtungen finden Sie auf www.buente.com/service.

ZUGHOLME

AL-KO



Zugholme 251 T,
Länge: 2500 mm,
Gewichtsbereich: bis 2800 kg

Art.-Nr. 65696

KNOTT



ZHL 7,5, Ausf. A, 750 kg, 2000 mm, für V-Anschluss
130/166 mm

Art.-Nr. 12307

ZHL 7,5, Ausf. A, 750 kg, 2500 mm, für V-Anschluss
130/166 mm

Art.-Nr. 12308

ZHL 20 Ausf. A, 2100 kg, 2000 mm, für V-Anschluss
166 mm

Art.-Nr. 12301

ZHL 20 Ausf. A, 2100 kg, 2500 mm, für V-Anschluss
166 mm

Art.-Nr. 12300

ZHL 27 Ausf. A, 3200 kg, 2000 mm, für V-Anschluss
166/207 mm

Art.-Nr. 12302

ZHL 27 Ausf. A, 3200 kg, 2500 mm, für V-Anschluss
166/207 mm

Art.-Nr. 12303

ZHL 35 Ausf. A, 3500 kg, 2000 mm, für V-Anschluss
166/207 mm

Art.-Nr. 12304

ZHL 35 Ausf. A, 3500 kg, 2500 mm, für V-Anschluss
166/207 mm

Art.-Nr. 12305

SCHLEGL



SV 20, 2000 kg, 1500 mm

Art.-Nr. 11272

SV 20, 2000 kg, 1800 mm

Art.-Nr. 11265

SV 20, 2000 kg, 2000 mm

Art.-Nr. 11266

SV 20, 2000 kg, 2500 mm

Art.-Nr. 11267

SV 30, 2000 - 3000 kg, 2000 mm

Art.-Nr. 11268

SV 30, 2000 - 3000 kg, 2500 mm

Art.-Nr. 11269

SV 35, 3000 - 3500 kg, 2500 mm

Art.-Nr. 11271

SV 35, 3000 - 3500 kg, 2800 mm

Art.-Nr. 11273

AUFLAUFEINRICHTUNGEN

AUFLAUFEINRICHTUNGEN RUNDROHR

KNOTT



KR 13/82-C2, 750 - 1300 kg,
Rundrohr, Ø 82,5 × 3000 mm

Art.-Nr. 12101

KR 20-A5, 1100 - 2000 kg,
Rundrohr, Ø 88,9 × 2500 mm

Art.-Nr. 12110

KR 20-A5, 1100 - 2000 kg,
Rundrohr, Ø 88,9 × 3000 mm

Art.-Nr. 12111

SCHLEGL



SF 10 A2/B2, 700 - 1200 kg, Rundrohr, Ø 70 × 2270 mm

Art.-Nr. 11256

SF 10 A2/B2, 700 - 1200 kg, Rundrohr, Ø 70 × 2770 mm

Art.-Nr. 11257

SF 10 A2/B2, 700 - 1200 kg, Rundrohr, Ø 70 × 3270 mm

Art.-Nr. 11258

SF 14 A1/B1, 800 - 1400 kg, Rundrohr, Ø 82,5 × 2290 mm

Art.-Nr. 11259

SF 14 A1/B1, 800 - 1400 kg, Rundrohr, Ø 82,5 × 2770 mm

Art.-Nr. 11260

SF 14 A1/B1, 800 - 1400 kg, Rundrohr, Ø 82,5 × 3270 mm

Art.-Nr. 11261

SF 20 A1/B1, 1400 - 2000 kg, Rundrohr, Ø 90 × 2270 mm

Art.-Nr. 11262

SF 20 A1/B1, 1400 - 2000 kg, Rundrohr, Ø 90 × 2770 mm

Art.-Nr. 11263

SF 20 A1/B1, 1400 - 2000 kg, Rundrohr, Ø 90 × 3270 mm

Art.-Nr. 11264

Hinweis: Weitere Information zu den Auflaufeinrichtungen finden Sie auf www.buente.com/service.

AUFLAUFEINRICHTUNGEN VIERKANT

AL-KO



90 S/3, Ausf. B3, 700 - 1000 kg,
Ø 60 × 2087 mm

Art.-Nr. 13035

251 S, Ausf. A, 1500 - 2600 kg,
Ø 100 × 2650 mm

Art.-Nr. 13037

90 S/3, Ausf. A1, 700 - 1000 kg,
für Ø 60 mm, zum Aufschrauben

Art.-Nr. 80357

161 S, Ausf. A, 950-1600 kg,
für 100 mm, zum Aufschrauben

Art.-Nr. 13038

90 S/3, Ausf. A1, 700 - 1000 kg,
für Ø 60 mm, zum Aufschrauben

Art.-Nr. 13036

BPW



ZARV 1,35-1, 750 - 1350 kg,
 Ø 70 × 3000 mm

Art.-Nr. 14060

ZARV 1,6-1, 850 - 1600 kg,
 Ø 70 × 3000 mm

Art.-Nr. 14061

ZARV 2,0-1, 1089 - 2000 kg,
 Ø 80 × 3000 mm

Art.-Nr. 14062

ZARV 2,8-1, 1785 - 2800 kg,
 Ø 100 × 3000 mm

Art.-Nr. 14063

KNOTT



KV 13-C4, 750 - 1400 kg,
 Ø 70 × 2500 mm

Art.-Nr. 12130

KV 13-C4, 750 - 1400 kg,
 Ø 70 × 3000 mm

Art.-Nr. 12131

KV 18-C, 1100 - 2000 kg,
 Ø 70 × 3000 mm

Art.-Nr. 12132

KNOTT



KR 30-A1, 1500 - 2600 kg,
 Ø 90 × 2500 mm

Art.-Nr. 12120

KR 30-A1, 1500 - 2600 kg, gekröpft,
 Ø 90 × 2500 mm

Art.-Nr. 12133

KR 30-B1, 2500 - 3000 kg,
 Ø 90 × 2500 mm

Art.-Nr. 12134

KR 35-D1, 2700 - 3500 kg,
 Ø 100 × 2500 mm

Art.-Nr. 12135

KNOTT



Auflaufeinrichtung KRV 13-E,
 GF,
 für 70 mm VKT-Rohr

Art.-Nr. 12520

SCHLEGL



SQR 14 A2/B2, 800 - 1400 kg,
 vkt. 70 × 2270 mm

Art.-Nr. 11310

SQR 14 A2/B2, 800 - 1400 kg,
 vkt. 70 × 2770 mm

Art.-Nr. 11311

SQR 14 A2/B2, 800 - 1400 kg,
 vkt. 70 × 3270 mm

Art.-Nr. 11312

AUFLAUFEINRICHTUNGEN HÖHENVERSTELLBAR

KNOTT



KHA 13, 750 - 1300 kg, Rundrohr,
 Ø 88,9 × 2500 mm, Zwischenstück 600 mm

Art.-Nr. 12150

KHA 13, 750 - 1300 kg, Rundrohr,
 Ø 88,9 × 2500 mm, Zwischenstück 600 mm,
 mit DIN-Zugöse

Art.-Nr. 12151

KHA 20, 1100 - 2000 kg, Rundrohr,
 Ø 101,6 × 2500 mm, Zwischenstück 500 mm

Art.-Nr. 12152

KHA 20, 1100 - 2000 kg, Rundrohr,
 Ø 101,6 × 2500 mm, Zwischenstück 700 mm

Art.-Nr. 12153

KHA 20, 1100 - 2000 kg, Rundrohr,
 Ø 101,6 × 2500 mm, Zwischenstück 500 mm,
 mit DIN-Zugöse

Art.-Nr. 12154

KHA 20, 1100 - 2000 kg, Rundrohr,
 Ø 101,6 × 2500 mm, Zwischenstück 700 mm,
 mit DIN-Zugöse

Art.-Nr. 12155

KHA 30-A, 1500 - 2600 kg, Vierkantrohr,
 VK 100 × 2500 mm, Zwischenstück 700 mm,
 mit DIN-Zugöse

Art.-Nr. 12156

KHA 30-B, 2500 - 3000 kg, Vierkantrohr,
 VK 100 × 2500 mm, Zwischenstück 600 mm,
 mit DIN-Zugöse

Art.-Nr. 12157

KHA 35, 2700 - 3500 kg, Vierkantrohr,
 VK 100 × 2500 mm, Zwischenstück 500 mm,
 mit DIN-Zugöse

Art.-Nr. 12158

KHA 35, 2700 - 3500 kg, Vierkantrohr,
 VK 160 × 90 × 2500 mm, Zwischenstück 700 mm,
 mit DIN-Zugöse

Art.-Nr. 12159**KLEMMSCHALEN**

KNOTT



Klemmschale,
 Ø 60/ Ø 60 mm

Art.-Nr. 11113

KNOTT



Klemmschale,
 $\varnothing 80 / \varnothing 70 / \varnothing 70$ mm,
 mit Schraubenmaterial

Art.-Nr. 11108

KNOTT



Klemmschale,
 $\varnothing 80 / \varnothing 82,5 / \varnothing 90$ mm,
 mit Schraubenmaterial und Seilhalter

Art.-Nr. 11109

Klemmschale,
 $\varnothing 95 / \varnothing 90$ mm

Art.-Nr. 11111

KNOTT



Klemmschale,
 $\varnothing 80 / \varnothing 90 / \varnothing 100$ mm,
 mit Schraubenmaterial und Seilhalter

Art.-Nr. 12601

SCHLEGL



Klemmschale, $\varnothing 64 / \varnothing 60$ mm

Art.-Nr. 11106

Klemmschale,
 $\varnothing 64 / \varnothing 70$ mm, mit 2 × Adapterblech für $\varnothing 60$

Art.-Nr. 11107

Klemmschale,
 $\varnothing 64 / \varnothing 70$ mm

Art.-Nr. 111070

AUFLAGEBÖCKE

KNOTT



Auflagebock komplett,
 $\varnothing 82,5$ mm

Art.-Nr. 11102

KNOTT



Auflagebock komplett,
 $\varnothing 90$ mm,
 mit Schraubenmaterial

Art.-Nr. 12610

KNOTT



Auflagebock komplett,
Ø 100 mm

Art.-Nr. 90032

KNOTT



Auflagebock komplett,
Ø 100 mm,
mit Schraubenmaterial

Art.-Nr. 12611

SCHLEGL



Auflagebock komplett,
Ø 60 mm

Art.-Nr. 11100

Auflagebock komplett,
Ø 70 mm

Art.-Nr. 11101

SCHLEGL



Auflagebock komplett,
Ø 60 mm

Art.-Nr. 11114

SCHLEGL



Auflagebock komplett,
Ø 70 mm

Art.-Nr. 11115

SCHLEGL



Auflagebock komplett,
Ø 90 mm

Art.-Nr. 11103

BREMSGESTÄNGE

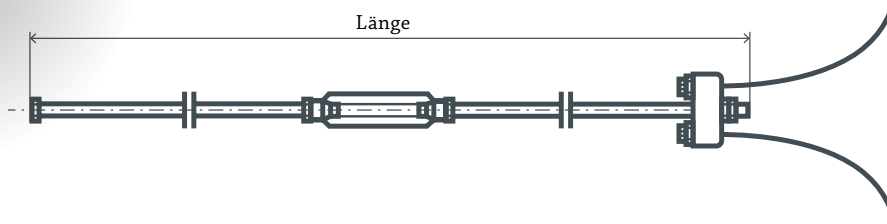

Einachsbremsgestänge M 10, 2000 mm,	Art.-Nr. 90011
Einachsbremsgestänge M 10, 2500 mm	Art.-Nr. 90012
Einachsbremsgestänge M 10, 3000 mm,	Art.-Nr. 90013
Einachsbremsgestänge M 10, 3500 mm,	Art.-Nr. 90014
Einachsbremsgestänge M 10, 4000 mm	Art.-Nr. 90015
Einachsbremsgestänge M 10, 4500 mm	Art.-Nr. 90016

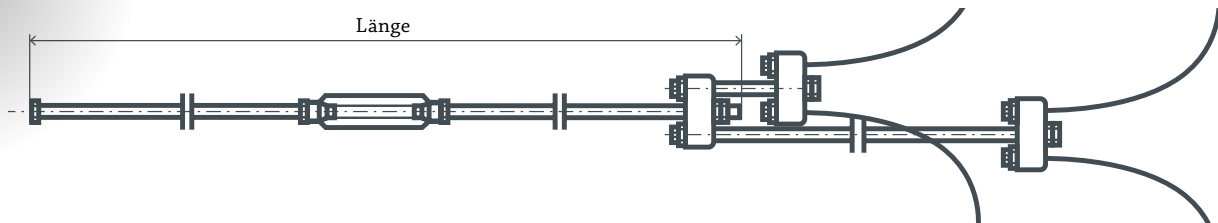

Tandembremsgestänge M 10, 1500 mm	Art.-Nr. 90017
Tandembremsgestänge M 10, 2000 mm	Art.-Nr. 90018
Tandembremsgestänge M 10, 2500 mm	Art.-Nr. 90019
Tandembremsgestänge M 10, 3000 mm	Art.-Nr. 90020
Tandembremsgestänge M 10, 3500 mm	Art.-Nr. 90021
Tandembremsgestänge M 10, 4000 mm	Art.-Nr. 90022
Tandembremsgestänge M 10, 4500 mm	Art.-Nr. 90023
Tandembremsgestänge M 12, 2000 mm	Art.-Nr. 90120
Tandembremsgestänge M 12, 2500 mm	Art.-Nr. 90121
Tandembremsgestänge M 12, 3000 mm	Art.-Nr. 90122
Tandembremsgestänge M 12, 3500 mm	Art.-Nr. 90123
Tandembremsgestänge M 12, 4000 mm	Art.-Nr. 90124
Tandembremsgestänge M 12, 4500 mm	Art.-Nr. 90125

GEWINDESTANGEN



Gewindestange M 8 × 1000 mm	Art.-Nr. 90040
Gewindestange M 8 × 2000 mm	Art.-Nr. 90041
Gewindestange M 8 × 3000 mm	Art.-Nr. 90042
Gewindestange M 10 × 500 mm	Art.-Nr. 90043
Gewindestange M 10 × 1000 mm	Art.-Nr. 90044
Gewindestange M 10 × 2000 mm	Art.-Nr. 90045
Gewindestange M 10 × 3000 mm	Art.-Nr. 90046
Gewindestange M 12 × 500 mm	Art.-Nr. 90047
Gewindestange M 12 × 1000 mm	Art.-Nr. 90048
Gewindestange M 12 × 2000 mm	Art.-Nr. 90049
Gewindestange M 12 × 3000 mm	Art.-Nr. 900490



Gewindestange M 8 × 700 mm, links/rechts	Art.-Nr. 900400
Gewindestange M 8 × 1000 mm, links/rechts	Art.-Nr. 80034
Gewindestange M 10 × 500 mm, links/rechts	Art.-Nr. 900430
Gewindestange M 10 × 1000 mm, links/rechts	Art.-Nr. 900491
Gewindestange M 12 × 500 mm, links/rechts	Art.-Nr. 900431
Gewindestange M 12 × 1000 mm, links/rechts	Art.-Nr. 900492

ZUBEHÖR FÜR BREMSGESTÄNGE

AL-KO



Gestängehalter vorne M 10/12

Art.-Nr. 80597

AL-KO



Gestängehalter hinten M 10

Art.-Nr. 80598

KNOTT



Ausgleichswaage komplett für Tandemfahrgerüste,
mit 1 × Ausgleichsbügel Tandem,
2 × Ausgleichswaage,
4 × Sechskantmutter selbstsichernd M 8,
2 × Sechskantmutter selbstsichernd M 10,
2 × Sechskantmutter M 10,
4 × Konusmutter M 8,
3 × Konusmutter M 10

Art.-Nr. 90501

KNOTT



Ausgleichswaage komplett für Einachsfahrgerüste,
für Seilzug mit Kugelendstück,
mit 1 × Ausgleichswaage,
2 × Sechskantmutter selbstsichernd M 8,
2 × Sechskantmutter M 10,
2 × Konusmutter M 8,
2 × Konusmutter M 10

Art.-Nr. 90375

KNOTT



Ausgleichswaage komplett für Tandemfahrgerüste,
für Seilzug mit Kugelendstück,
mit 1 × Ausgleichsbügel Tandem,
2 × Ausgleichswaage,
4 × Sechskantmutter selbstsichernd M 8,
2 × Sechskantmutter selbstsichernd M 10,
2 × Sechskantmutter M 10,
4 × Konusmutter M 8, 3 × Konusmutter M 10,
2 Sechskantschraube M 10 × 100 mm,
2 × Unterlegscheibe M 10

Art.-Nr. 90376

KNOTT



Ausgleichswaage mit 3 Bohrungen,
lose

Art.-Nr. 800400

SCHLEGL



Zubehör Set für Einachs-Bremsgestänge M 10,
mit 1 × Ausgleichsbügel,
1 × Spannschlossmutter M 10,
1 × Reduziermuffe M 12 auf M 10,
2 × Konusmutter M 8,
2 × Sechskantmutter M 8,
4 × Sechskantmutter M 10

Art.-Nr. 70300

SCHLEGL



Zubehör Set für Tandem-Bremsgestänge M 10,
mit 3 × Ausgleichsbügel,
1 × Spannschlossmutter M 10,
1 × Kurzgewindestange M 8 × 150 mm,
1 × Reduziermuffe M 12 auf M 10,
8 × Konusmutter M 8,
8 × Sechskantmutter M 8,
4 × Sechskantmutter M 10

Art.-Nr. 70301

SCHLEGL



Zubehör Set für Tandem-Bremsgestänge M 12,
mit 3 × Ausgleichsbügel,
1 × Spannschlossmutter M 12,
1 × Kurzgewindestange M 8 × 150 mm,
1 × Reduziermuffe M 12 auf M 10,
8 × Konusmutter M 8,
8 × Sechskantmutter M 8,
4 × Sechskantmutter M 10

Art.-Nr. 70302

SCHLEGL



Ausgleichswaage mit 3 Bohrungen M 8

Art.-Nr. 80031

SCHLEGL



Ausgleichsbügel M 10

Art.-Nr. 80040

SCHLEGL



Tandem-Ausgleichswaage komplett M 10

Art.-Nr. 80041













Kurzgestänge M 8

Art.-Nr. 80032

Kurzgestänge M 10

Art.-Nr. 80030

	Zwischengestänge M 8	Art.-Nr. 80033	
	Gabelkopf M 8 × 32 mm	Art.-Nr. 40200	
	Gabelkopf M 10 × 40 mm	Art.-Nr. 40201	
	Gabelkopf M 12 × 48 mm	Art.-Nr. 40202	
	ES-Bolzen M 8 × 32 mm	Art.-Nr. 40203	
	ES-Bolzen M 8 × 38,5 × 35 mm	Art.-Nr. 402030	
	ES-Bolzen M 10 × 40 mm	Art.-Nr. 40204	
	ES-Bolzen M 12 × 48 mm	Art.-Nr. 40205	
	Spannschloss M 8 × 110 mm	Art.-Nr. 40206	
	Spannschloss M 10 × 125 mm	Art.-Nr. 40207	
	Spannschloss M 12 × 125 mm	Art.-Nr. 40208	
AL-KO		Kugelbundmutter M 10	Art.-Nr. 404705
Kugelbundmutter M 12		Art.-Nr. 404706	
	Reduziermuffe M 12 auf M 10, 55 mm, rechts/links	Art.-Nr. 40470	

	<p>Spannschlossmutter M 12 × 55 mm, rechts/links</p>	<p>Art.-Nr. 404700</p>
	<p>Spannschlossmutter M 10 × 45 mm, rechts/links</p>	<p>Art.-Nr. 404701</p>
	<p>Distanzmuffe M 8 × 50 mm</p>	<p>Art.-Nr. 404702</p>
	<p>Distanzmuffe M 10 × 50 mm</p>	<p>Art.-Nr. 404703</p>
	<p>Konusmutter M 8</p>	<p>Art.-Nr. 40629</p>
	<p>Konusmutter M 10</p>	<p>Art.-Nr. 40630</p>
<p>AL-KO</p> 	<p>Kugelbundmutter M 8</p>	<p>Art.-Nr. 402171</p>
	<p>ES-Bolzendrucker aus gehärtetem Stahl für die Demontage von 8, 10 und 12 mm ES-Bolzen an der Ausgleichswaage</p>	<p>Art.-Nr. 42557</p>

ZUBEHÖR FÜR FAHRGESTELLE

AL-KO



Seilzughalter für Achsrohr 80 mm,
Kunststoff, schwarz

Art.-Nr. 90052 

Seilzughalter für Achsrohr 97 mm,
Kunststoff, schwarz

Art.-Nr. 90051 

Seilzughalter für Achsrohr 110 mm,
Kunststoff, schwarz

Art.-Nr. 90053 

AL-KO



Abdeckhaube für 150/200 V,
Kunststoff silber

Art.-Nr. 80320

KNOTT



Kunststoffabdeckung für KR 30 HV

Art.-Nr. 90230

KNOTT



Anschlussstück komplett,
für Zugholme „L“ und Achskörper Ø 60 mm

Art.-Nr. 12309

Anschlussstück komplett,
für Zugholme „M“ und Achskörper Ø 80 mm

Art.-Nr. 12306

KNOTT



Winkel für Zugholme ZHL 15,
2 Paar

Art.-Nr. 12622

Winkel für Zugholme ZHL 20,
2 Paar

Art.-Nr. 12621

Winkel für Zugholme ZHL 27/35,
2 Paar

Art.-Nr. 12620

KNOTT



Distanzstück 15 mm, Lochabstand 166 mm,
für Auflaufeinrichtung

Art.-Nr. 12614

Distanzstück 50 mm, Lochabstand 166 mm,
für Auflaufeinrichtung

Art.-Nr. 12615

KNOTT



Seilzughalter für Achsrohr 80 × 80 mm,
Kunststoff, schwarz

Art.-Nr. 90050 

KNOTT



Seilzughalter für KR 35-D
(abnehmbar)

Art.-Nr. 90502

SCHLEGL



Schraubverbindung für Zugholme und Achskörper \varnothing 80 mm,
kurz, 1 Paar

Art.-Nr. 11270

SCHLEGL



Schraubverbindung für Zugholme und Achskörper \varnothing 80 mm,
lang, 1 Paar

Art.-Nr. 112700

SCHLEGL



Bremsseilhalter III,
geschraubt

Art.-Nr. 70303

SCHLEGL



Abstandhalter für SFV 14/20/25/30

Art.-Nr. 11120

Abstandhalter für SFV 35

Art.-Nr. 11121



Knott-Deichselstütze 150 mm,
Lochabstand: 166 mm

Art.-Nr. 90035

SPP



Deichselstütze 70 mm,
Lochabstand 90 mm

Art.-Nr. 400180

Deichselstütze 90 mm,
Lochabstand 90 mm

Art.-Nr. 400180

SCHLEGL



Deichselstütze 180 mm,
Lochabstand 166 mm

Art.-Nr. 70045

MASSBLATT FÜR LAUFACHSEN

SCHICKEN SIE DAS FORMULAR PER FAX AN: 05409 403434

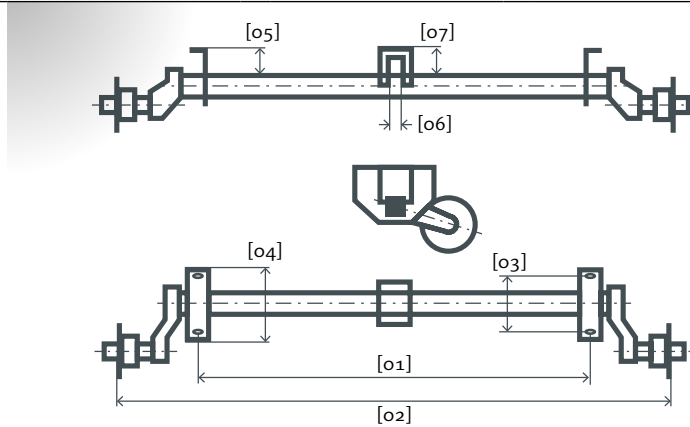

Bestellung Anfrage

Gewünschte Achslast

Rohr rund Rohr vierkant

Angabe Maße Rohr (in mm)

4 × 110 5 × 112

Flache Auflage Hohe Auflage (bitte Maße [06] + [07] angeben!)

Gewünschter Hersteller

Maßangaben (in mm)

[01] _____ [02] _____ [03] _____

[04] _____ [05] _____

[06] _____ [07] _____ *[06] + [07] nur bei hoher Auflage notwendig!*

Firma

Kunden-Nr.

Name

Straße

PLZ/Ort

Telefon

Datum

Unterschrift

MASSBLATT FÜR LAUFACHSEN SONDERAUFLAGE

SCHICKEN SIE DAS FORMULAR PER FAX AN: 05409 403434

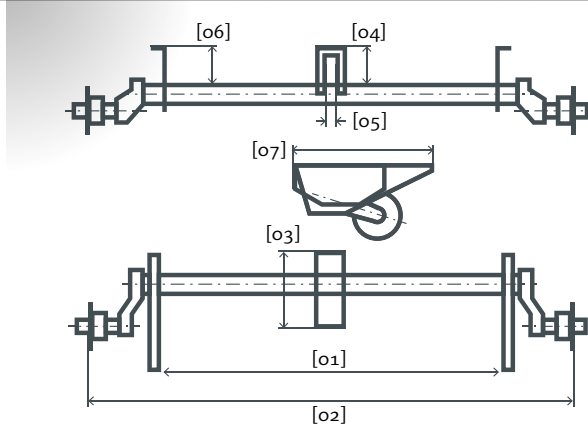

Bestellung Anfrage

Gewünschte Achslast

Rohr rund Rohr vierkant

Angabe Maße Rohr (in mm)

4 × 110 5 × 112

Gewünschter Hersteller

Maßangaben (in mm)

[01] _____ [02] _____ [03] _____

[04] _____ [05] _____

[06] _____ [07] _____

Firma

Kunden-Nr.

Name

Straße

PLZ/Ort

Telefon

Datum

Unterschrift

MASSBLATT ZUR IDENTIFIKATION VON BREMSACHSEN

SCHICKEN SIE DAS FORMULAR PER FAX AN: 05409 403434

Bitte füllen Sie möglichst viele Felder aus, um uns bei der Identifikation der richtigen Ersatzteile zu unterstützen.

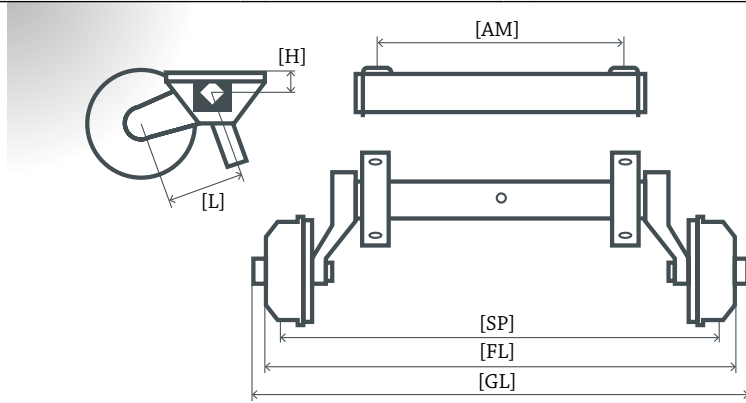

Achshersteller und Achstyp _____

Radbremstyp _____

Anhängerhersteller und Anhängertyp _____

Baujahr _____

Zulässiges Gesamtgewicht _____

--	--	--	--	--

- | | | |
|--------------------------------------|-------------------------------------|---|
| <input type="checkbox"/> Tandem | <input type="checkbox"/> Einachser | <input type="checkbox"/> Vorderachse |
| <input type="checkbox"/> Hinterachse | <input type="checkbox"/> Gummiachse | <input type="checkbox"/> Drehstabfederachse |
| <input type="checkbox"/> 4 × 110 | <input type="checkbox"/> 5 × 112 | |

Maßangaben (in mm)

Auflagenmaß [AM] _____ Spurmaß [SP] _____

Flanschmaß [FL] _____ Höhe Auflagenböcke [H] _____

Gesamtlänge [GL] _____ Länge Schwinghebel [L] _____

Firma _____

Kunden-Nr. _____

Name _____

Straße _____

PLZ/Ort _____

Telefon _____

Datum _____

Unterschrift _____